



LEGNO MASSICCIO PIEGABILE SENZA VAPORE

PRIMA SI PROFILA E DOPO SI PIEGA !

CATALOGO CON PREZZI 07/2025 – 12/2026

- **CORRIMANO + PROFILI**
- **LEGNO GREZZO**

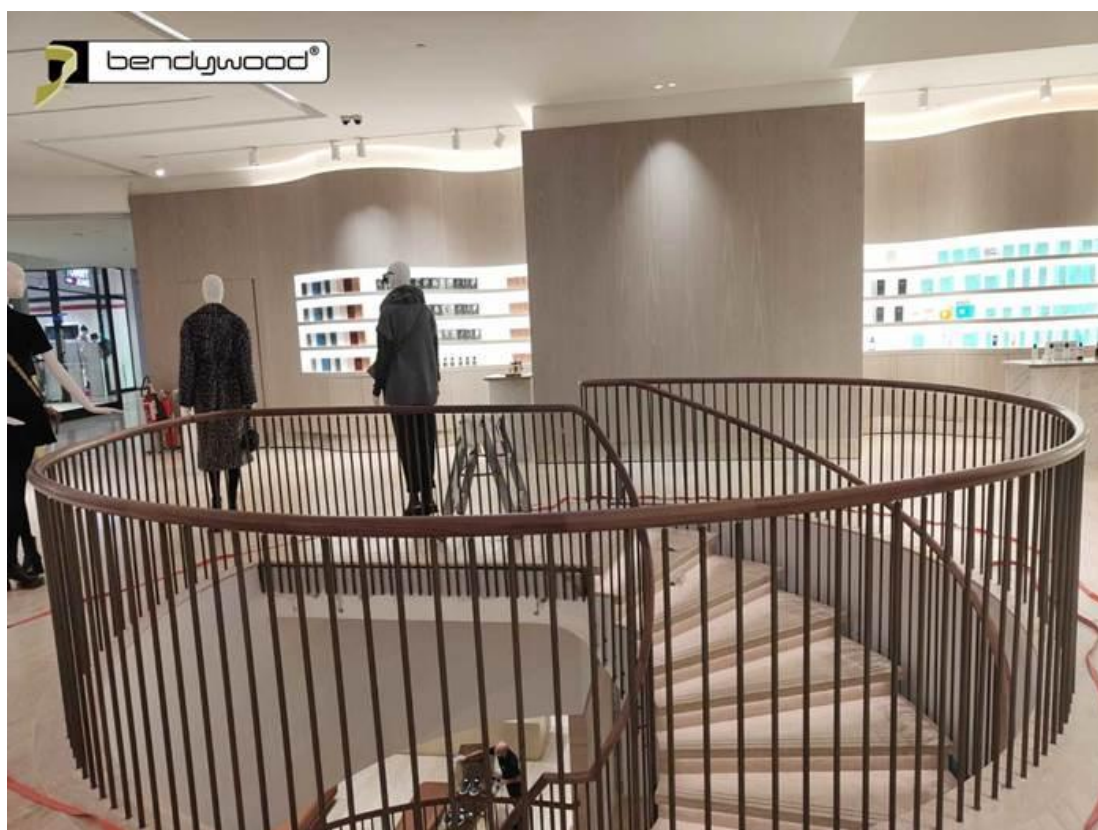

Serve aiuto per un progetto concreto?
Si metta in contatto con il ns. ufficio tecnico
per un parere gratuito sulla fattibilità.

**IMPORTANTE: Istruzioni come piegare
+ esempi di applicazioni
vedi su www.bendywood.com**

COSA È IL BENDYWOOD®?



Il Bendywood® è legno massiccio, reso flessibile. Questo legno si lavora come il legno normale e poi si piega, **a freddo** (senza riscaldarlo) e **a secco** (senza usare vapore).

Il Bendywood® rimane flessibile per sempre e può essere conservato come il legno normale.

Non c'è nessuna differenza estetica tra il Bendywood® e il legno normale.



Il Bendywood® viene ottenuto sottoponendo il legno a un processo termomeccanico, **senza aggiunta di prodotti chimici**.

Blocchi di legno vengono trattati a vapore, compressi in lunghezza ed essiccati nella lunghezza compressa.

Lunghezze fino a 12 m resistenti alla piegatura sono prodotte mediante giunte speciali.

Ecco l'esempio di un corrimano lungo 11,7 m in un unico pezzo:
[Bendywood corrimano lungo 11,7 m in un unico pezzo prepiegato](#)

Il Bendywood® è disponibile in **faggio, rovere, acero, frassino, ciliegio e noce**.

Il Bendywood® può essere curvato fino ad un raggio di 10 volte lo spessore.

Viene lavorato sul dritto e poi piegato.

**NON USARE IL BENDYWOOD® ALL' ESTERNO,
NON È RESISTENTE ALL' ACQUA.**

CORRIMANO GIÀ PIEGATI

I corrimano possono essere forniti anche già piegati.
Si risparmia la piegatura e la costruzione delle dime.

Il ritorno elastico del Bandywood® lo rende possible:

-può essere piegato più stretto del 30% - 50%

-pertanto, non è necessario piegare con precisione

e

-permette la spedizione di **lunghezze lunghe non trasportabili** se diritte

vedi su

www.bandywood.com

corrimano curvati - esempi

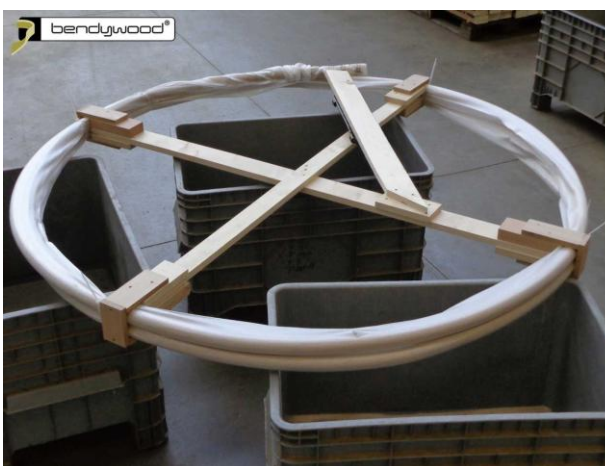
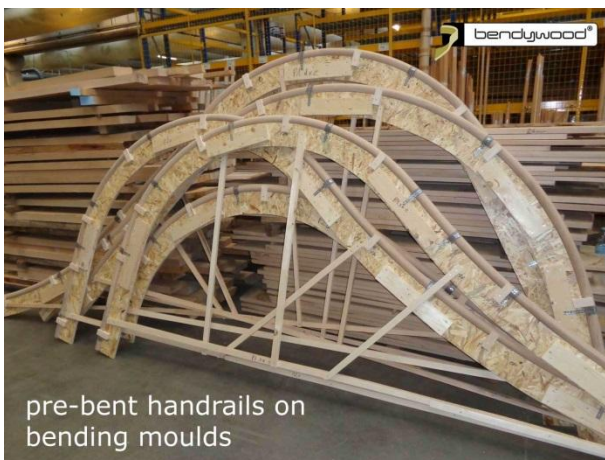

Prezzi su richiesta!

Bendywood® - esempi di clienti

Lunghezze fino a 20.0m
Rovere Ø42mm



Italia

Lunghezze fino a 15.0m
Acerò ø40mm

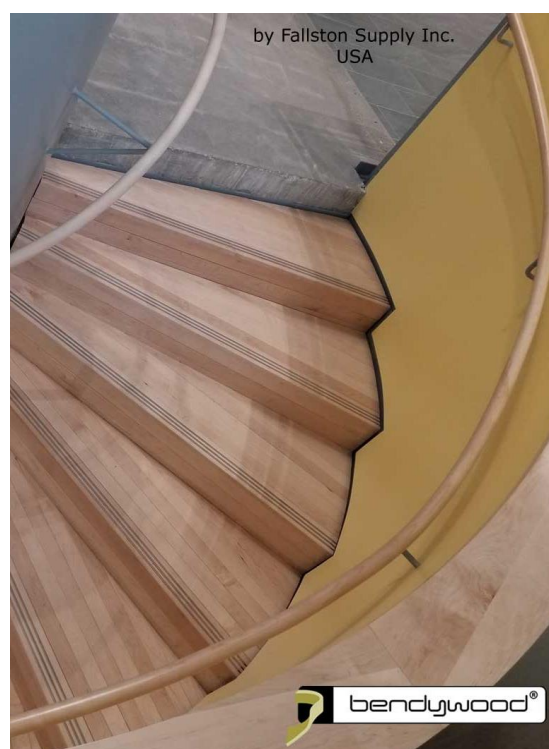

USA

Ulteriori immagini con descrizioni del montaggio sono disponibili
all'indirizzo www.bendywood.com
cliccare su: **Corrimano curvi - Esempi**

Lunghezze fino a 6.6m
Rovere 60x40



Dolce Gabbana | Italia

Lunghezze fino a 16.0m
Rovere Ø 48 mm

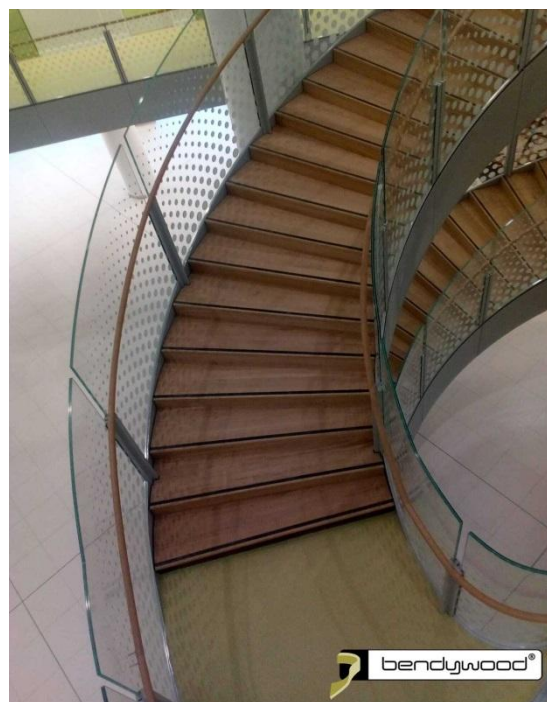

Monte Carlo

CURVI STRETTI DI CORRIMANO FATTI SU MISURA CON LAMELLE BENDYWOOD®

Pezzi singoli, fatti su misura, uniformi di vena e colore perché fatti dal medesimo blocco di legno:

- angoli con $R = 55 \text{ mm}+$;
- curvi di connessione;
- **curvi con raggi più stretti di 1:20**
p.es. corrimano $\varnothing 40 \text{ mm}$ piegato a $R500 \text{ mm}$

Esempi :

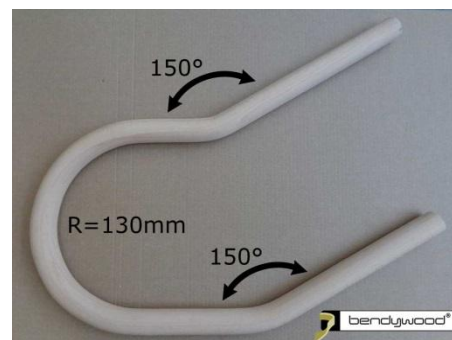
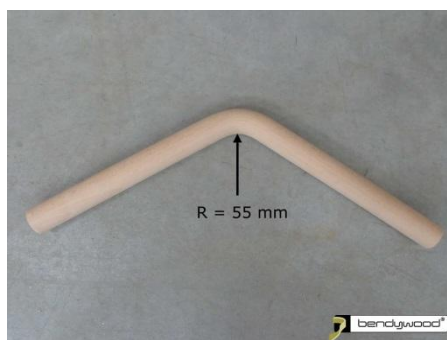
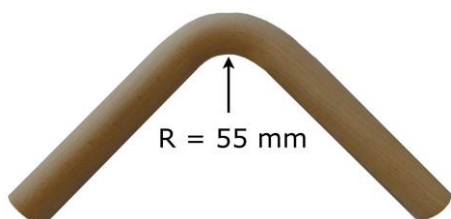
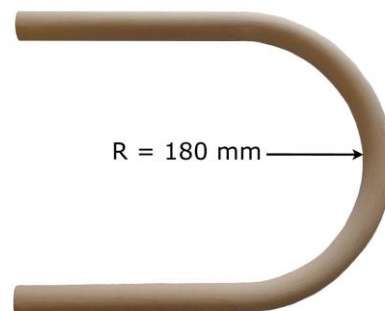
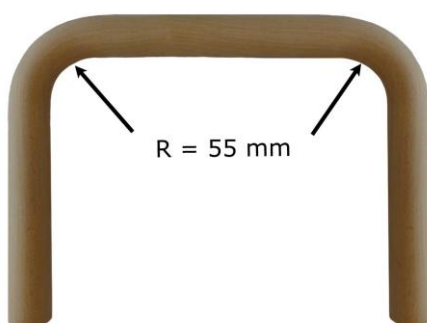
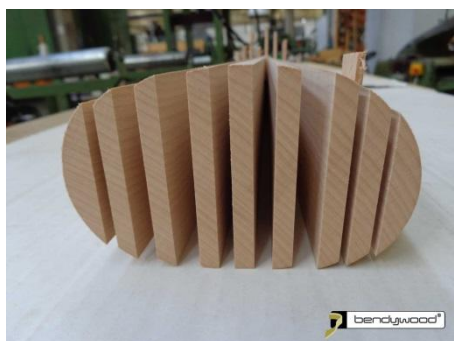

Tipo di legno: faggio, acero, frassino, rovere rosso, rovere, ciliegio Americano, noce nazionale e noce Americano

Diametri: da $\varnothing 30 \text{ mm}$ fino $\varnothing 48 \text{ mm}$, in faggio, acero e noce nazionale fino $\varnothing 55 \text{ mm}$.

Esempi ulteriori sono documentati sul sito Bendywood®: www.bendywood.com sotto "curvi con raggi stretti"

PREZZI SU RICHIESTA!

CONDIZIONI DI VENDITA

IVA:

I prezzi sono al netto dell'IVA italiana del 22%.

IMPORTO MINIMO:

Importo minimo degli ordini = 150 euro (valore imponibile);

Per ordini inferiori contributo spese:

- 40 euro per ordini tra 100 euro – 150 euro
- 60 euro per ordini inferiori da 100 euro

CONDIZIONI DI PAGAMENTO:

- Pagamento anticipato tramite bonifico bancario.
- Apertura di credito (rimessa diretta) solo previa autorizzazione.
- Come da art. 1470 e 1509 del codice civile, la proprietà della merce rimane della Candidus Prugger Sas fino al pagamento della stessa.

CONDIZIONI DI CONSEGNA:

- I prezzi si intendono in porto assegnato o in porto franco con addebito del trasporto in fattura tramite il mezzo più economico a ns. scelta.

ACCONTI/ANTICIPI:

- Per ordini di articoli fatti su misura si richiede un acconto del 50%.

CONDIZIONI DI RESTITUZIONE MERCE:

- Non si accettano restituzioni di articoli fatti su misura.
- Diritto di restituzione merce entro 30gg dalla data della fattura.
- Su ogni restituzione sarà applicato un ricarico del 15% come spesa di re-immagazzinamento.
- Non si accettano restituzioni di articoli danneggiati, lavorati o alterati in qualsiasi maniera dal cliente.
- Tutti gli articoli restituiti dovranno essere propriamente imballati e comunque verranno attentamente ispezionati prima di emettere la relativa nota di credito.
- Non verrà concesso alcun credito per restituzioni NON autorizzate.

CORRIMANO per piegare

1. CORRIMANO TONDI DA PIEGARE A MANO SECONDO LE ISTRUZIONI



Pettine normale



ATTENZIONE: i corrimano con giunte normali a pettine **NON** possono essere piegati con la calandra / macchina piega-tubi.

Tipo di legno: faggio, frassino, rovere, acero, ciliegio, noce

Lunghezze: 200, 360, 500 e 600 cm (fino a 12 m su richiesta – in coppia)

Altre lunghezze (intermedie) disponibili senza costi extra, ma da ordinare in coppia (due pezzi alla volta).

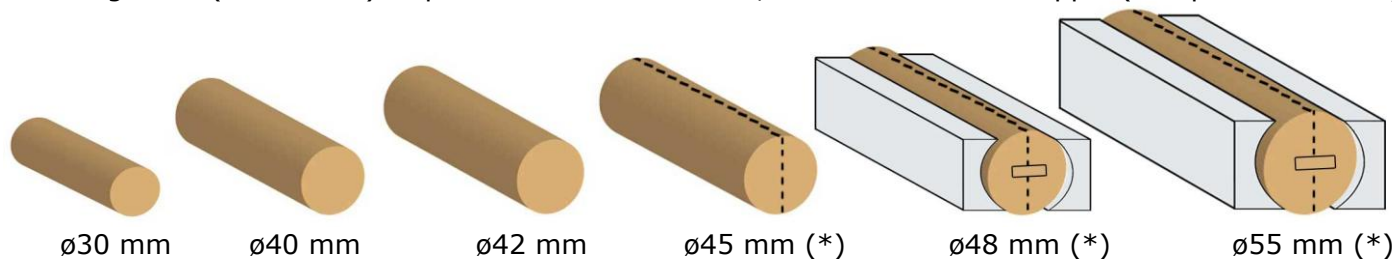

A richiesta con sovrapprezzo:

sono anche disponibili **tagliati a metà**, come **profili semicircolari** e con **appiattimento** o **cava personalizzata**. Anche disponibili **contro-dime negative**.

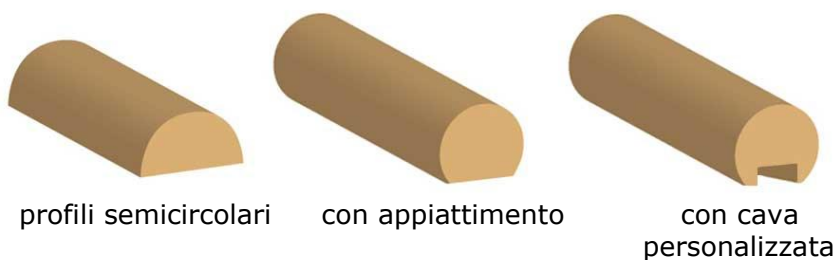

profili semicircolari

con appiattimento

con cava personalizzata

ATTENZIONE:

Si consiglia l'impiego di corrimano giuntati con tagli diagonali se da piegare a **curvi stretti** con **cave profonde**, p.es. per vetro!

Codice	Misure (mm) diametro	Curvabile fino a un raggio di:	Faggio	Faggio da pitturare o tingere scuro	Frassino	Acero	Noce	Noce Americano (Canaletto)
			€/m.	€/m.	Rovere rosso	Rovere bianco	Ciliegio Americano	Rovere scuro
NEW-P-30	ø30	600 mm	✓	✓	✓	✓	✓	✓
NEW-P-40	ø40	800 mm	✓	✓	✓	✓	✓	✓
NEW-P-42	ø42	840 mm	✓	✓	✓	✓	✓	✓
NEW-P-45	ø45	900 mm	✓	✓	✓	✓	✓	✓
	(*) in 2 metà	450 mm						
NEW-P-48	ø48	960 mm	✓	✓	✓	✓	✓	✓
	(*) in 2	480 mm						
NEW-P-55	ø55	1.200 mm	✓	✓	-	-	-	-
	(*) in 2	600 mm						

Su richiesta si producono tutti i diametri da ø 20 mm e ø 65 mm.

Imballati singolarmente in tubi di cartone, **tasso di umidità di ca. il 12%, pronti per essere curvati**. Togliere i corrimano dall'imballo solamente quando si inizia a piegarli.

2. BENDYWOOD® TRAVETTI GREZZI QUADRANGOLARI CON GIUNTE A PETTINE NORMALI per piegare



Pettine normale



ATTENZIONE: i corrimano con giunte normali a pettine **NON** possono essere piegati con la calandra / macchina piega-tubi.

Tipo di legno: faggio, frassino, rovere, acero, ciliegio, noce

Lunghezze: 200, 360, 500 e 600 cm (fino a 12 m su richiesta – in coppia)

Altre lunghezze (intermedie) disponibili senza costi extra, ma da ordinare in coppia (due pezzi alla volta).

A) Travetti grezzi con umidità 8 % pronti per essere profilati/fresati

ATTENZIONE:

Si consiglia l'impiego di corrimano giuntati con tagli diagonali per piegare **curvi stretti** di corrimano con **sezioni piatte!**

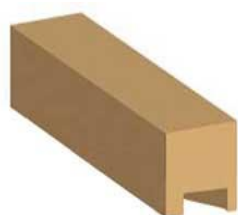

50x50 mm



80x50 mm (*)



100x50 mm (*)



60x60 mm (*)

A richiesta con sovrapprezzo:

B) **OPZIONE:** piallati, pronti per essere piegati al 12% con cava personalizzata, spigoli arrotondati raggio 3 - 5 - 10 mm



piallati sui 4 lati con cava personalizzata



piallati sui 4 lati con spigoli smussati/arrotondati



piallati sui 4 lati con spigoli smussati/arrotondati

ATTENZIONE:

Si consiglia l'impiego di corrimano giuntati con tagli diagonali se da piegare a **curvi stretti** con **cave profonde**, p.es. per vetro!

Code	Misure (mm)	Curvabile fino a un raggio di:	Faggio	Faggio da pitturare o tingere scuro	Frassino	Acero	Noce	Noce Am. (Canaletto)
			€/m.	€/m.	Rovere rosso	Rovere bianco	€/m.	€/m.
NEW-50x50	ca.50x50	1 : 20	✓	✓	✓	✓	✓	✓
NEW-80x50	ca.80x50	1 : 20	✓	✓	-	-		
	(*) in 2 metà	1 : 10						
NEW-100x50	ca.100x50	1 : 20	✓	✓	✓	✓	✓	✓
	(*) in 2 metà	1 : 10						
NEW-60x60	ca.60x60	1 : 20	✓	✓	-	-		
	(*) in 2 metà	1 : 10						

3. BENDYWOOD® CORRIMANO ROTONDI CON GIUNTE A PETTINE DIAGONALI PER PIEGARE CON LA CALANDRA/ MACCHINA PIEGA-TUBI



Pettine diagonale

Possono essere curvati fino a un raggio di 1 : 20 a un tasso di umidità di circa il 12% p.es. un corrimano con diametro 40 mm si curva fino a un raggio di 800 mm.

Tipo di legno: faggio, frassino, rovere, acero, ciliegio, noce

Lunghezze: a Vs. richiesta lunghezze fino a 12 m

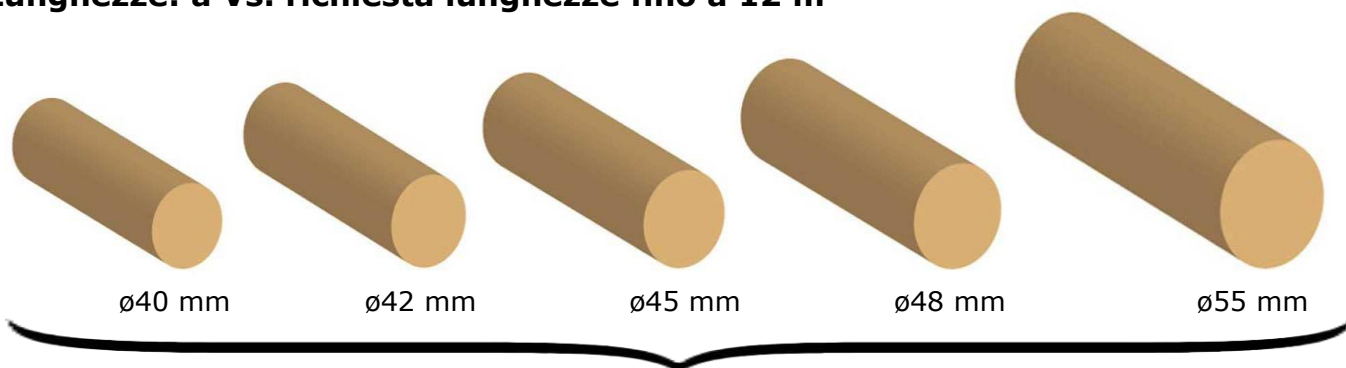

A richiesta con sovrapprezzo:

sono disponibili anche **profili semicircolari** e con **appiattimento** o **cava personalizzata**.

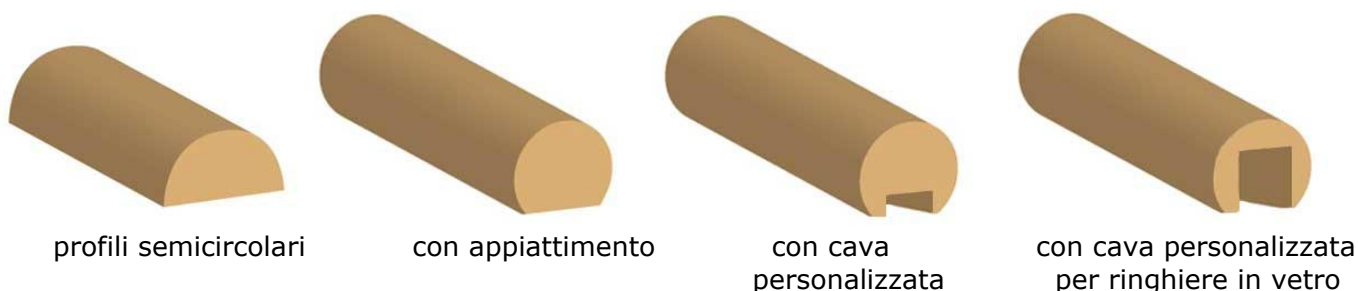

profili semicircolari

con appiattimento

con cava personalizzata

con cava personalizzata per ringhiere in vetro

Codice	Misure (mm) diametro	Curvabile fino a un raggio di:	Faggio	Frassino	Acero	Noce	Noce Americano (Canaletto)
			€/m.	Rovere rosso Rovere bianco scuro €/m.	Rovere bianco Ciliegio Americano €/m.	€/m.	€/m.
P-40	ø40	800 mm	✓	✓	✓	✓	✓
P-42	ø42	840 mm	✓	✓	✓	✓	✓
P-45	ø45	900 mm	✓	✓	✓	✓	✓
P-48	ø48	960 mm	✓	✓	✓	✓	✓
P-55	ø55	1.200 mm	✓	-	-	-	-

Su richiesta possiamo produrre tutti i diametri tra ø 20 mm e ø 65 mm.

Imballati singolarmente in tubi di cartone, **tasso di umidità di ca. il 12%, pronti per essere curvati.** Togliere il corrimano dall'imballo solamente quando si inizia a piegarli.

4. BENDYWOOD® TRAVETTI GREZZI QUADRANGOLARI CON GIUNTE A PETTINE DIAGONALI PER PIEGARE CON LA CALANDRA/ MACCHINA PIEGA-TUBI

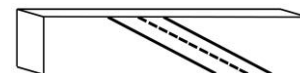

Pettine diagonale

Possono essere curvate fino a un raggio di 1 : 20 a un tasso di umidità di circa il 12% p.es. un corrimano 50x50 mm si curva fino a un raggio di 1.000 mm.

Tipo di legno: faggio, frassino, rovere, acero, ciliegio, noce

Lunghezze: a vostra richiesta fino a 12 m

A) Semilavorati con umidità 8%, per essere fresati.

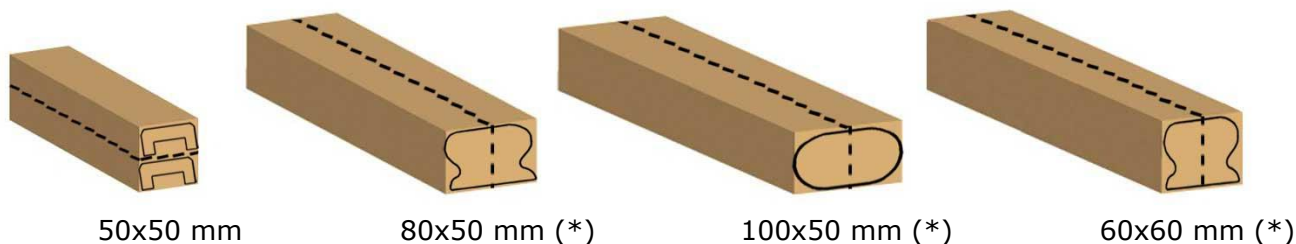

A richiesta con sovrapprezzo:

B) OPZIONE: lavorati, pronti per essere piegati al 12% con cava personalizzata, spigoli arrotondati raggio 3 - 5 - 10 mm

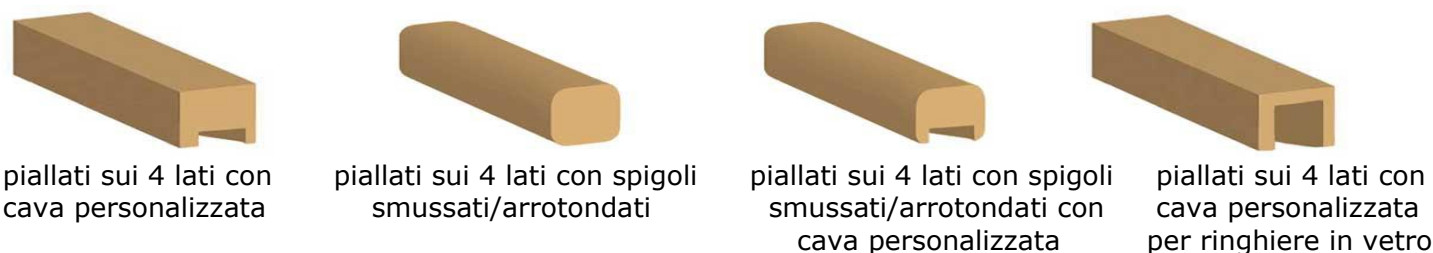

piallati sui 4 lati con cava personalizzata

piallati sui 4 lati con spigoli smussati/arrotondati

piallati sui 4 lati con spigoli smussati/arrotondati con cava personalizzata

piallati sui 4 lati con cava personalizzata per ringhiere in vetro

Code	Misure (mm)	Curvabile fino a un raggio di:	Faggio	Frassino	Acero	Noce	Noce Am. (Canaletto)
			€/m.	Rovere rosso	Rovere bianco	€/m.	€/m.
				Rovere bianco scuro	Ciliegio Americano		
				€/m.	€/m.		
REC-50x50	ca.50x50	1 : 20	✓	✓	✓	✓	✓
REC-80x50	ca.80x50	1 : 20	✓	-	-		
	(* in 2 metà	1 : 10					
REC-100x50	ca.100x50	1 : 20	✓	✓	✓	✓	✓
	(* in 2 metà	1 : 10					
REC-60x60	ca. 60x60	1 : 20	✓	-	-		
	(* in 2 metà	1 : 10					

**5. BENDYWOOD® CORRIMANO OMEGA
anche con cave personalizzate**



PROFILO P-6010 – 57x60mm

in 2 metà con incastro maschio-femmina, piegabile fino a R600 mm

Lunghezze: fino a 600 cm

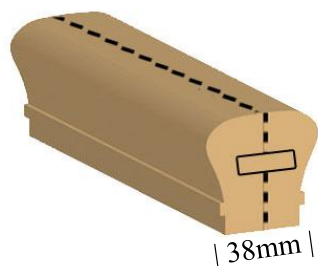

in 2 metà

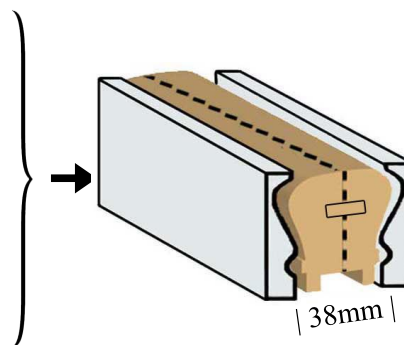

Disponibili **profili negativi adatti**

PROFILO P-6010/RH - 57x40mm

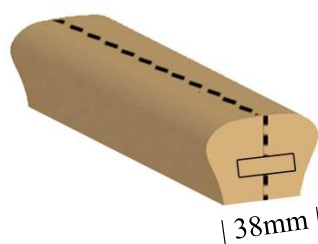

in 2 metà

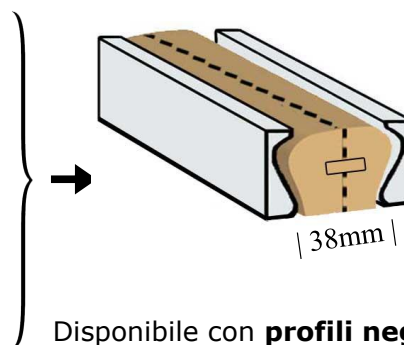

Disponibile con **profili negativi adatti**

Code	Misure (mm) larghezza x altezza	Curvabile fino a un raggio di:	Faggio €/m.	Faggio da pitturare o tingere scuro €/m.
P-6010 in 2 metà con linguetta	57x60	600 mm	✓	✓
P-6010 /RH in 2 metà	57x40	600 mm	✓	✓

Contro-dima negativa:	€/m.
in Bendywood®	✓

Imballati in cartone, **tasso di umidità di ca. il 12%, pronti per essere curvati.**
Togliere i corrimano dall'imballo solamente quando si inizia a piegarli.

PROFILO P-6210 – 67x60mm

in 2 metà con incastro maschio-femmina, piegabile fino a R700 mm

Lunghezze: fino a 600 cm

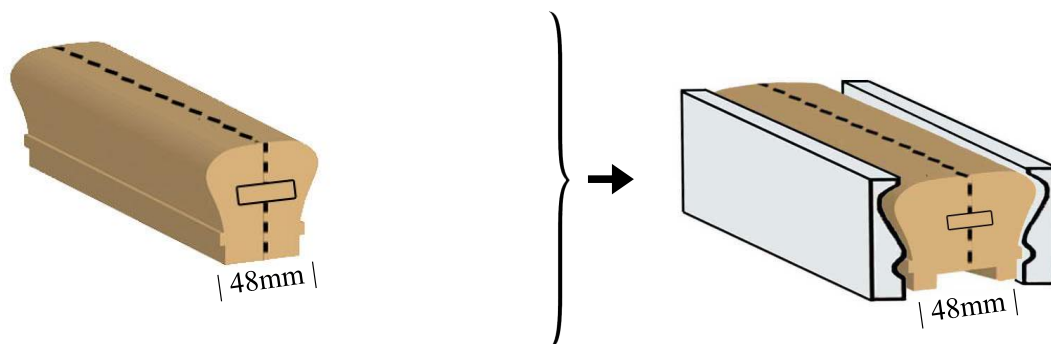

in 2 metà

Disponibili **profili negativi adatti**

PROFILO P-6210/RH - 67x40mm

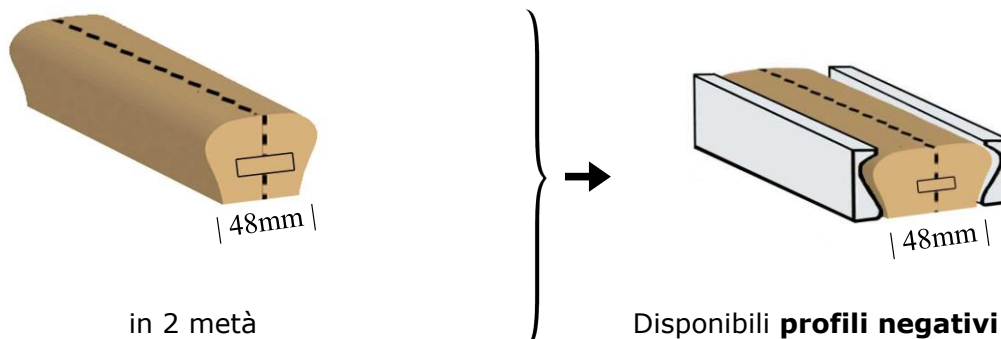

in 2 metà

Disponibili **profili negativi adatti**

Codice	Misure (mm) larghezza x altezza	piegabili fino a raggi:	Faggio €/m.	Faggio da pitturare o tingere scuro €/m.
P-6210 in 2 metà con linguetta	67x60	600 mm	✓	✓
P-6210/RH in 2 metà con linguetta	67x40	700 mm	✓	✓

Contro-dima negativa:	€/m.
in Bendywood®	✓

Imballati in cartone, **tasso di umidità di ca. il 12%, pronti per essere piegati.**
Togliere i corrimano dall'imballo solamente quando si inizia a piegarli.

**6. BENDYWOOD® CORRIMANO OVALI
anche con cave personalizzate**



PROFILO P-6040 - 60x40mm

in 2 metà con incastro maschio-femmina, piegabile fino a R600 mm

Lunghezze: fino a 600 cm

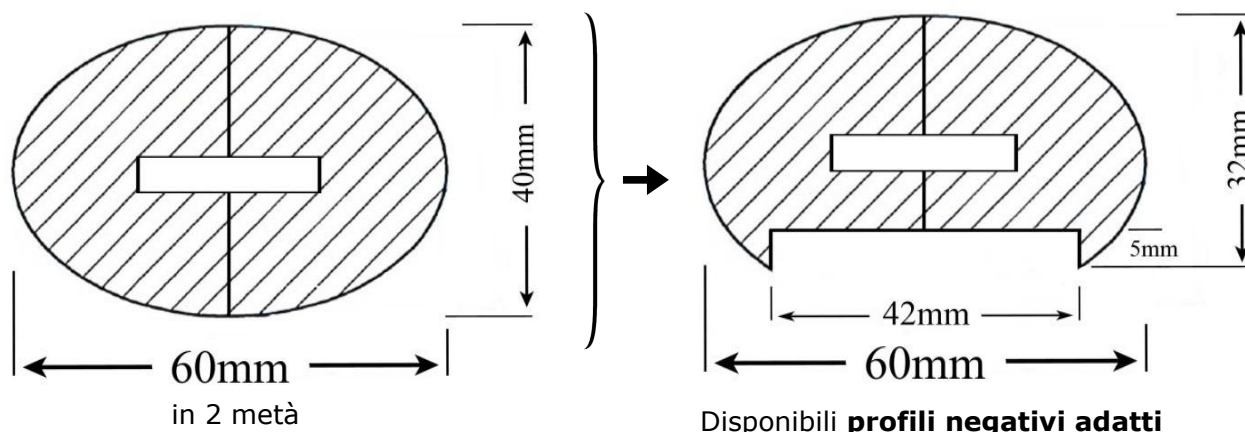

PROFILO P-7045 - 70x45mm

in 2 metà con incastro maschio-femmina, piegabile fino a R700 mm

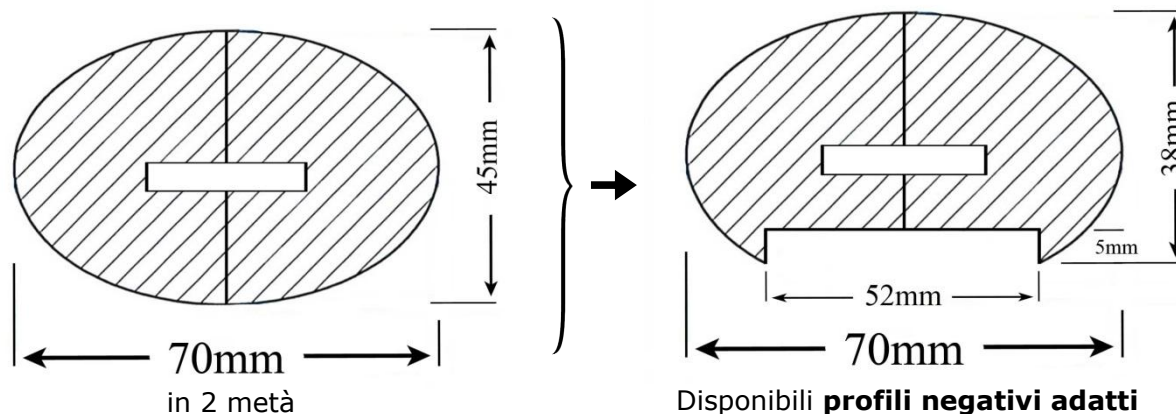

Codice	Misure (mm) larg.x altezza	Piegabili fino a raggi:	Faggio €/m.	Faggio da pitturare o tingere scuro €/m.
P-6040 in 2 metà con linguetta	60x40	600 mm	✓	✓
P-7045 in 2 metà Con linguetta	70x45	700 mm	✓	✓

Contro-dima negativa:	€/Mt.
in Bandywood®	✓

Imballati in cartone, **tasso di umidità di ca. il 12%, pronti per essere piegati.**
Togliere i corrimano dall'imballo solamente quando si inizia a piegarli.

BENDYWOOD® - LEGNO GREZZO

BKH

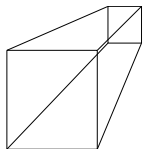

QUADROTTI A METÀ

ca. 6x12 cm

Codice	Misure (mm) larghezza x altezza x lunghezza	Frassino Rovere rosso €/pz.	Acero Rovere €/pz.	Ciliegio americano €/pz.	Noce €/pz.	Noce americano (Canaletto) €/pz.
BKH40	ca.120x60x400	✓	✓	-	-	✓
BKH50	ca.120x60x500	✓	✓	-	-	✓
BKH60	ca.120x60x600	✓	✓	-	✓	✓
BKH70	ca.120x60x700	✓	✓	-	✓	✓
BKH80	ca.120x60x800	✓	✓	-	✓	✓
BKH90	ca.120x60x900	✓	✓	-	✓	✓
BKH100	ca.120x60x1000	✓	✓	✓	-	✓
BKH110	ca.120x60x1100	✓	✓	✓	-	✓
BKH130	ca.120x60x1300	✓	✓	-	-	-
BKH150	ca.120x60x1500	✓	✓	-	-	-

BKG

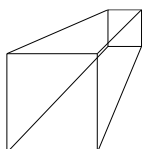

QUADROTTI GRANDI

ca. 12x12 cm

Codice	Misure (mm) larghezza x altezza x lunghezza	Faggio €/pz.
BKG80	ca.120x120x800	-
BKG90	ca.120x120x900	-
BKG100	ca.120x120x1000	-
BKG110	ca.120x120x1100	✓
BKG130	ca.120x120x1300	✓
BKG150	ca.120x120x1500	✓
BKG165	ca.120x120x1650	✓

REC

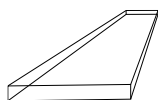

TAVOLETTE A TAGLIO FINO IN FAGGIO (larghezza 100 mm)

Segate di fino

Piegabili fino a un raggio di 1 : 10

P.es. una tavola di spessore 10 mm fino a un raggio di 100 mm

Codice	Misure (mm) larghezza x altezza x lunghezza	Faggio €/m.
REC-3/110	100x3x1100	✓
REC-3/130	100x3x1300	✓
REC-3/150	100x3x1500	✓
REC-3/165	100x3x1650	✓
REC-3/200	100x3x2000	✓
REC-5/110	100x5x1100	✓
REC-5/130	100x5x1300	✓
REC-5/150	100x5x1500	✓
REC-5/165	100x5x1650	✓
REC-5/200	100x5x2000	✓
REC-8/110	100x8x1100	✓
REC-8/130	100x8x1300	✓
REC-8/150	100x8x1500	✓
REC-8/165	100x8x1650	✓
REC-8/200	100x8x2000	✓
REC-10/110	100x10x1100	✓
REC-10/130	100x10x1300	✓
REC-10/150	100x10x1500	✓
REC-10/165	100x10x1650	✓
REC-10/200	100x10x2000	✓
REC-15/110	100x15x1100	✓
REC-15/130	100x15x1300	✓
REC-15/150	100x15x1500	✓
REC-15/165	100x15x1650	✓
REC-15/200	100x15x2000	✓
REC-20/110	100x20x1100	✓
REC-20/130	100x20x1300	✓
REC-20/150	100x20x1500	✓
REC-20/165	100x20x1650	✓
REC-20/200	100x20x2000	✓
REC-26/110	100x26x1100	✓
REC-26/130	100x26x1300	✓
REC-26/150	100x26x1500	✓
REC-26/165	100x26x1650	✓
REC-26/200	100x26x2000	✓
REC-38/110	100x38x1100	✓
REC-38/130	100x38x1300	✓
REC-38/150	100x38x1500	✓
REC-38/165	100x38x1650	✓
REC-38/200	100x38x2000	✓

→ Tolleranza spessori + - 0,3 mm

REC-A

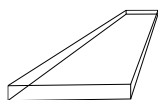

TAVOLETTE (larghezza 100 mm) GIUNTATE IN LUNGHEZZA con il pettine orizzontale segate di fino

Piegabili fino a raggio di 1 : 20

P.es. una tavola di spessore 20 mm fino a raggio 400 mm



Immagine del pettine

Direzione vena

Legni: faggio, frassino, rovere, acero, ciliegio, noce

Semilavorati con umidità legno 8% c.ca

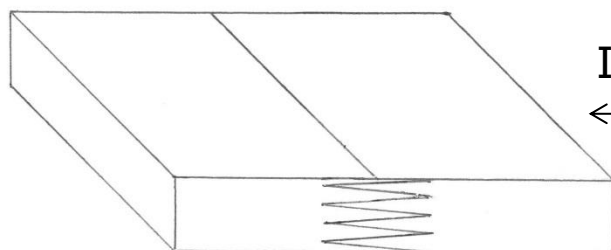
Lunghezze: 200, 360, 500 e 600 cm

Spessori: 20,24, 30 e 50 mm

Code	Curvabile fino a un raggio di:	Faggio	Faggio da pitturare o tingere scuro	Frassino Rovere rosso Rovere bianco scuro	Acero Rovere bianco Ciliegio Americano	Noce	Noce Am. (Canaletto)
		€/m.	€/m.	€/m.	€/m.	€/m.	€/m.
REC/A-100x20	1 : 20	✓	✓	✓	✓	✓	✓
REC/A-100x24	1 : 20	✓	✓	✓	✓	✓	✓
REC/A-100x30	1 : 20	✓	✓	✓	✓	✓	✓
REC/A-100x50	1 : 20	✓	✓	✓	✓	✓	✓

Per la produzione di:

BORDI DA PIEGARE

larghezze: 20 mm, 24 mm, 30 mm e 50 mm

A richiesta con sovrapprezzo:

tagliati di fino a spessori da 3 mm in avanti

REC-B

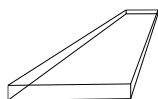

TAVOLETTE (larghezza 100 mm) GIUNTATE IN LUNGHEZZA con il pettine verticale segate di fino

Piegabili fino a raggio di 1 : 20
P.es. una tavola di spessore 20 mm fino a raggio 400 mm



Immagine del pettine



Direzione vena

Legni: faggio, frassino, rovere, acero, ciliegio, noce

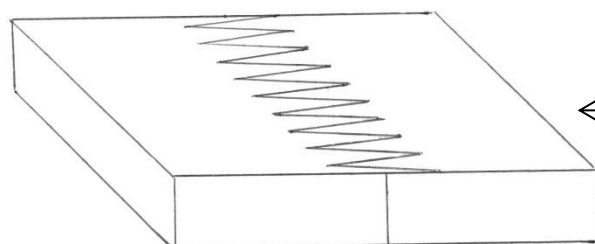
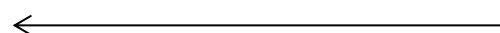
Semilavorati con umidità legno 8% c.ca

Lunghezze: 200, 360, 500 e 600 cm

Spessori: 20,24, 30 e 50 mm

Code	Curvabile fino a un raggio di:	Faggio	Faggio da pitturare o tingere scuro	Frassino Rovere rosso Rovere bianco scuro	Acero Rovere bianco Ciliegio Americano	Noce	Noce Am. (Canaletto)
		€/m.	€/m.	€/m.	€/m.	€/m.	€/m.
REC/B-100x20	1 : 20	✓	✓	✓	✓	✓	✓
REC/B-100x24	1 : 20	✓	✓	✓	✓	✓	✓
REC/B-100x30	1 : 20	✓	✓	✓	✓	✓	✓
REC/B-100x50	1 : 20	✓	✓	✓	✓	✓	✓

Per la produzione di:

BORDI DA PIEGARE

larghezze da 51 mm fino a 100 mm

A richiesta con sovrapprezzo:

tagliati di fino a spessori da 3 mm in avanti

BENDYWOOD® - BATTISCOPIA

SL BATTISCOPIA

Piegabili fino a un raggio di 1 : 10

P.es. una battiscopa di spessore 10 mm fino a un raggio di 100 mm

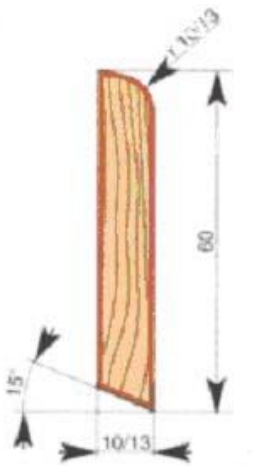

Codice	Misure (mm) altezza x spessore x lunghezza	Faggio €/m.	Rovere €/m.	Frassino €/m.
SL-10/110	60x10x1100	✓	✓	✓
SL-10/130	60x10x1300	✓	✓	✓
SL-10/150	60x10x1500	✓	✓	✓
SL-13/110	60x13x1100	✓	✓	-
SL-13/150	60x13x1500	✓	✓	-

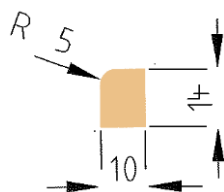

Codice	Misure (mm) larghezza x altezza x lunghezza	Rovere €/m.	Frassino €/m.
SL-14x10/110	10x14x1100	✓	✓
SL-14x10/150	10x14x1500	✓	✓

SM LISTE SCOZIA

Piegabili fino a un raggio di 1 : 10

P.es. una lista scozia di spessore 19 mm fino a un raggio di 190 mm

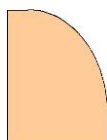

Codice	Misure (mm) larghezza x altezza x lunghezza	Faggio €/m.	Rovere €/m.
SM-P/130	19x19x1300	✓	-

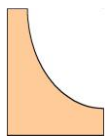









Codice	Misure (mm) larghezza x altezza x lunghezza	Faggio €/m.	Rovere €/m.
SM-N/130	19x19x1300	✓	-

BENDYWOOD® - LISTE

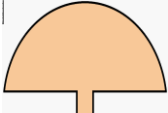

P LISTE IN FAGGIO

Fino alla lunghezza 150 cm: piegabili fino a un raggio di 1 : 10,
da 250 cm: giuntate in lunghezza – piegabili fino a un raggio di 1 : 40

Codice		Misure (mm) larghezza x altezza x lunghezza	Faggio €/m.
P-106-A/110		6,5x3,5x1100	✓
P-106-A/150		6,5x3,5x1500	✓
P-6/110		8x4x1100	✓
P-6/150		8x4x1500	✓
P-48-A/110		12x6x1100	✓
P-48-A/150		12x6x1500	✓
P-51/110		15x7,5x1100	✓
P-51/150		15x7,5x1500	✓
P-8/110		20x8,5x1100	✓
P-8/150		20x8,5x1500	✓
P-9/110		25x11x1100	✓
P-9/150		25x11x1500	✓
P-10/110		30x17x1100	✓
P-10/150		30x17x1500	✓
P-11/110		30x13x1100	✓
P-11/150		30x13x1500	✓

12.. LISTE INTAGLIATE IN FAGGIO

Piegabili fino a un raggio di 1 : 10

Codice		Misure (mm) Altezza x spessore x lunghezza	Faggio €/m.
1230/130		ca.25x12x1300	✓
1231/130		ca.13x9x1300	✓

PVR BENDYWOOD® - BACCHETTE TONDE IN FAGGIO (ø5 a ø16 mm)



Piegabili fino a un raggio di 1 : 10

P.es. una bacchetta tonda di spessore 5 mm fino a un raggio di 50 mm

Codice	Misure (mm) diametro x lunghezza	Faggio €/m.
PVR-5/100	ø5x1000	✓
PVR-5/130	ø5x1300	✓
PVR-7/100	ø7x1000	✓
PVR-7/130	ø7x1300	✓
PVR-8/100	ø8x1000	✓
PVR-8/130	ø8x1300	✓
PVR-10/100	ø10x1000	✓
PVR-10/130	ø10x1300	✓
PVR-12,5/100	ø12,5x1000	✓
PVR-12,5/130	ø12,5x1300	✓
PVR-14/100	ø14x1000	✓
PVR-14/130	ø14x1300	✓
PVR-16/100	ø16x1000	✓
PVR-16/130	ø16x1300	✓

INDICE

	PAG.
<u>COSA È IL BENDYWOOD®?</u>	2
<u>BENDYWOOD® CORRIMANO E PARTI GIÀ PIEGATI</u>	
Corrimano già piegati pronti per essere montati	3
Corrimano pre-piegati montati – esempi di clienti.....	4
Curvi stretti di corrimano con lamelle Bendywood®	5
<u>CONDIZIONI DI VENDITA</u>	6
<u>BENDYWOOD® CORRIMANO DA PIEGARE</u>	
Bendywood® Corrimano rotondi con giunte a pettine normali	7
Bendywood® Corrimano rotondi con giunte a pettine diagonali	9
Bendywood® Quadrotti grezzi quadrangolari con giunte a pettine normali...	8
Bendywood® Quadrotti grezzi quadrangolari con giunte a pettine diagonali.	10
Bendywood® Corrimano Omega	11-12
Bendywood® Corrimano Ovali	13
<u>BENDYWOOD® LEGNO GREZZO</u>	
BKH Quadrotti a metà 12x6 cm	14
BKG Quadrotti grandi 12x12 cm	14
REC Tavolette faggio (larghezza 100 mm e lunghezze fino a 2 m)....	15
REC A + B Tavolette giuntate in lunghezza per bordi da piegare larghezze fino a 100 mm e lunghezze fino a 6 m in tutti i tipi di legno	16-17
<u>BENDYWOOD® BATTISCOPIA</u>	
SL Battiscopa	18
SM Liste Scozia	18
<u>BENDYWOOD® LISTE</u>	
P Liste	19
12.. Liste intagliate	19
PVR Bacchette tonde	20
<u>INDICE</u>	21



Bendywood® un prodotto di Candidus Prugger Sas
Via Johann Kravogl 10 - 39042 Bressanone (BZ) - Italia
Tel: +39 0472 834530 - Fax: +39 0472 834134
bendywood@bendywood.com - www.bendywood.com